

Cavalieri
SOLUTIONS
WINDOWS & DOORS

SAFEHOME

WWW.CAVALIERISOLUTIONS.IT





SAFEHOME

La recinzione non serve solo a darti sicurezza e la privacy ma soprattutto e' un completamento di realizzazione della Tua casa. Vi offriamo le recinzioni completi d'alta qualita'- pannelli, portoni e cancelli. Tutto cio' in diversi modelli originali e ben lavorati in ogni dettaglio . Il segmento della recinzione puo' avere un aspetto classico e semplice o un aspetto molto piu' complessivo.

Standard, Elegance e Prestige- Vi suggeriamo le recinzioni fatte in 3 tipi di stilizzazioni, per questo ogni Cliente senza problemi puo' scegliere questo che sara' piu' adatto ai dintorni. Soprattutto perche' le recinzioni possono avere un colore qualsiasi scelto dalla nostra mazzetta colori. In piu' abbiamo possibilita' di far un progetto alla individuale richiesta del Cliente prendendo in considerazione le caratteristiche dei dintorni.

A prescindere dalla forma dei segmenti della recinzione tutto e' ben lavorato. Tutti gli elementi vengono prodotti con acciaio zincato. Cio' garantisce una protezione antiruggine. Il tempo della realizzazione di 8 settimane rimane invariato per tutte recinzioni della linea Standard.

PERCHE' CONVIENE DI APPROFITTARE DELLA NOSTRA OFFERTA PER LE RECINZIONI?



RESISTENZA

Le recinzioni Safe Home produciamo con i materiali d'alta qualita' con le tecnologie innovative. Ogni elemento e' zincato e cio' garantisce una protezione antiruggine. In piu' ogni elemento e' verniciato a polvere con il colore a scelta. Il prodotto e' garantito 5 anni che offre una protezione antiruggine ma anche la qualita' delle saldature.



SICUREZZA

Il fattore che ci garantisce la sicurezza e' sicuramente un portone solido. Abbiamo da scegliere tra i portoni a battente che i scorrevoli. I primi si caratterizzano di solido ssaggio e resistente bloccaggio, tutto molto comodo nell'uso. Le ante si aprono a battente. Se invece avete bisogno di risparmiare lo spazio Vi consigliamo il sistema scorrevole, che si sposta sulle guide montate insieme alla recinzione.

ELEMENTO IN ACCIAIO

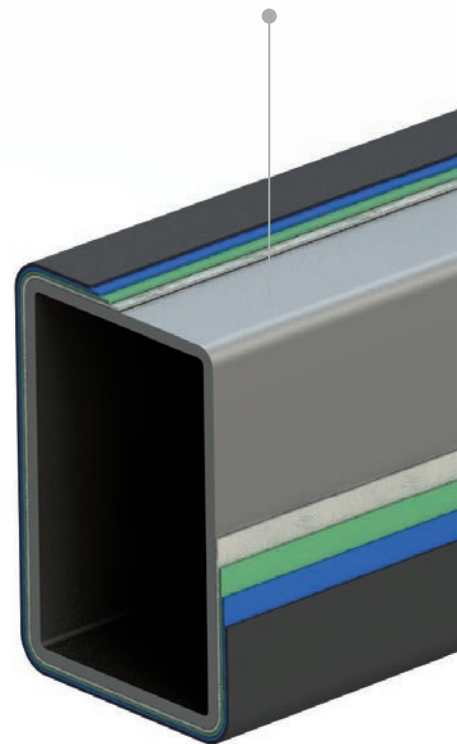

FOSFATAZIONE
PRIVA DI CROMO

PITTURA IN POLIESTRE
(VERNICIATURA A POLVERE)

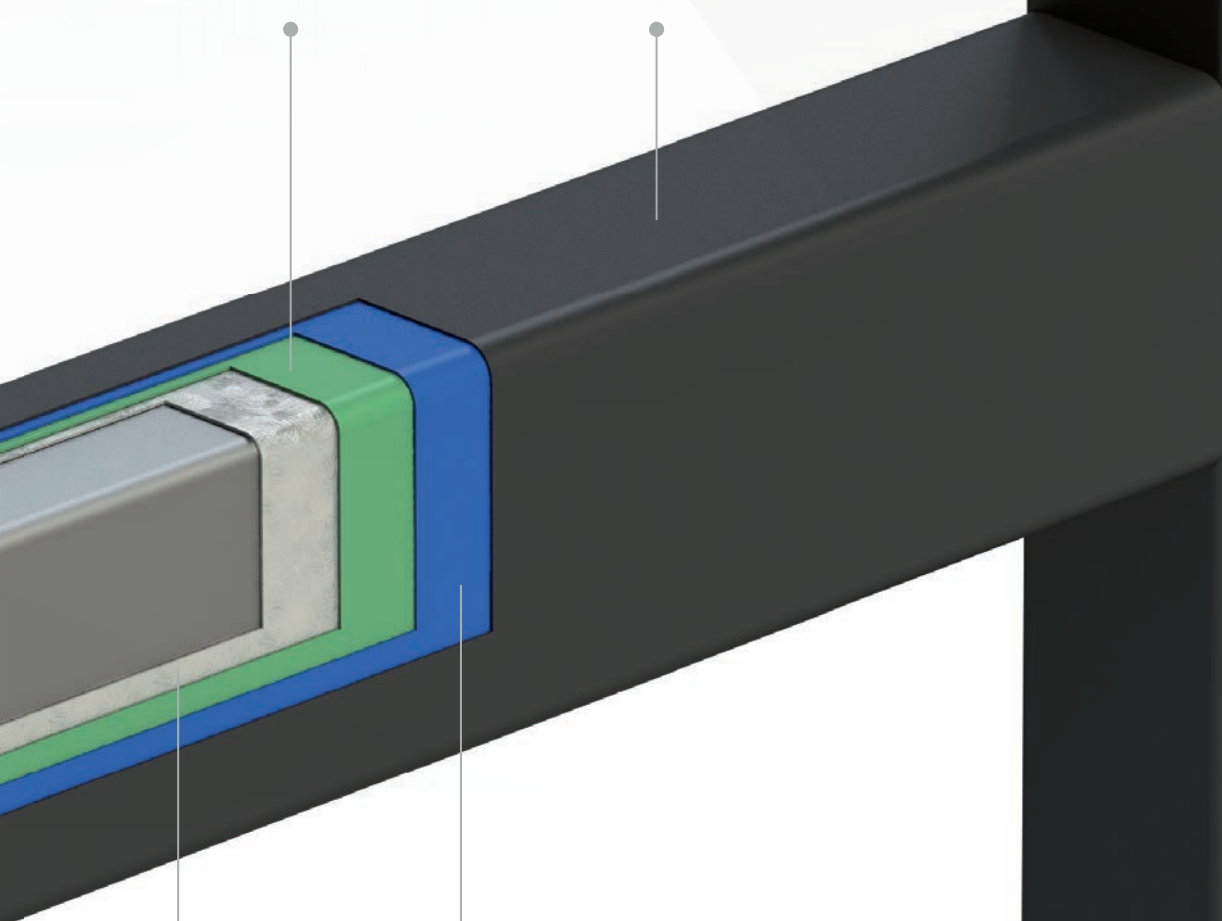

RIVESTIMENTO ZINCATO
(ZINCATURA A FUOCO)

PASSIVAZIONE
PRIVA DI CROMO



INDIVIDUALITÀ

I progetti individuali adattati all'aspetto delle richieste di Cliente e dei dintorni di terreno. La conoscenza e l'esperienza nella produzione delle recinzioni ci permette di realizzare i progetti in base alle Vostre richieste. Pannelli, portoni e cancelli possono essere montati con i pali in acciaio o dei pilastri in muratura. In base alla richiesta la recinzione puo' essere montata anche su una basa in muratura.



CONTROLLO

Dopo aver dotato il portone di motore e comando, questo puo' diventare la parte di una „casa intelligente“. Il Cliente sceglie i prodotti e noi elaboriamo tutti gli elementi dell'automatica di quali il sistema deve essere dotato. Motori, trasmettitori ed elementi di controllo fanno parte della linea di prodotto 'All in One Control'. Control e' una possibilita' di comandare il portone, ma anche avvolgibili, porte, allarmi e illuminazione.





TUTTO PER LA CASA

Anni d'esperienza, personale qualificato, parco macchine innovativo e capacita' di reagire in base alla richiesta del mercato ci hanno permesso di creare un'offerta complessiva nel campo dei serramenti. Ormai oggi possiamo offrire finestre, porte, portoni sezionali, avvolgibili, sistemi scorrevoli, sistemi per facciate, veneziane per esterni e tutti gli accessori supplementari. Adesso insieme ai serramenti con un unico trasporto possiamo consegnare anche la recinzione.



FUNZIONALITA'

La sicurezza nell'uso e la funzionalita' va garantita anche dagli accessori supplementari con i quali possiamo completare la nostra recinzione. Il portone possiamo dotare di lampeggianti e motore comandati da telecomando. Lungo tutta la recinzione possiamo montare il numero della casa o la cassetta portalettere. Consigliamo l'installazione di citofono sul cancello. Quest'accessorio non solo aumentera' la sicurezza nella comunicazione con le persone che si trovano oltre la recinzione ma consentira' anche una facile apertura del cancello.



QUALITA' ALTA

La nostra produzione si basa sui componenti dei fornitori molto rinomati. Cura dei dettagli e alta qualita' dei prodotti sono obiettivi da seguire nel nostro lavoro. Accuratezza con quale realizziamo le recinzioni e' la garanzia di qualita' e l'aspetto invariabile per anni.

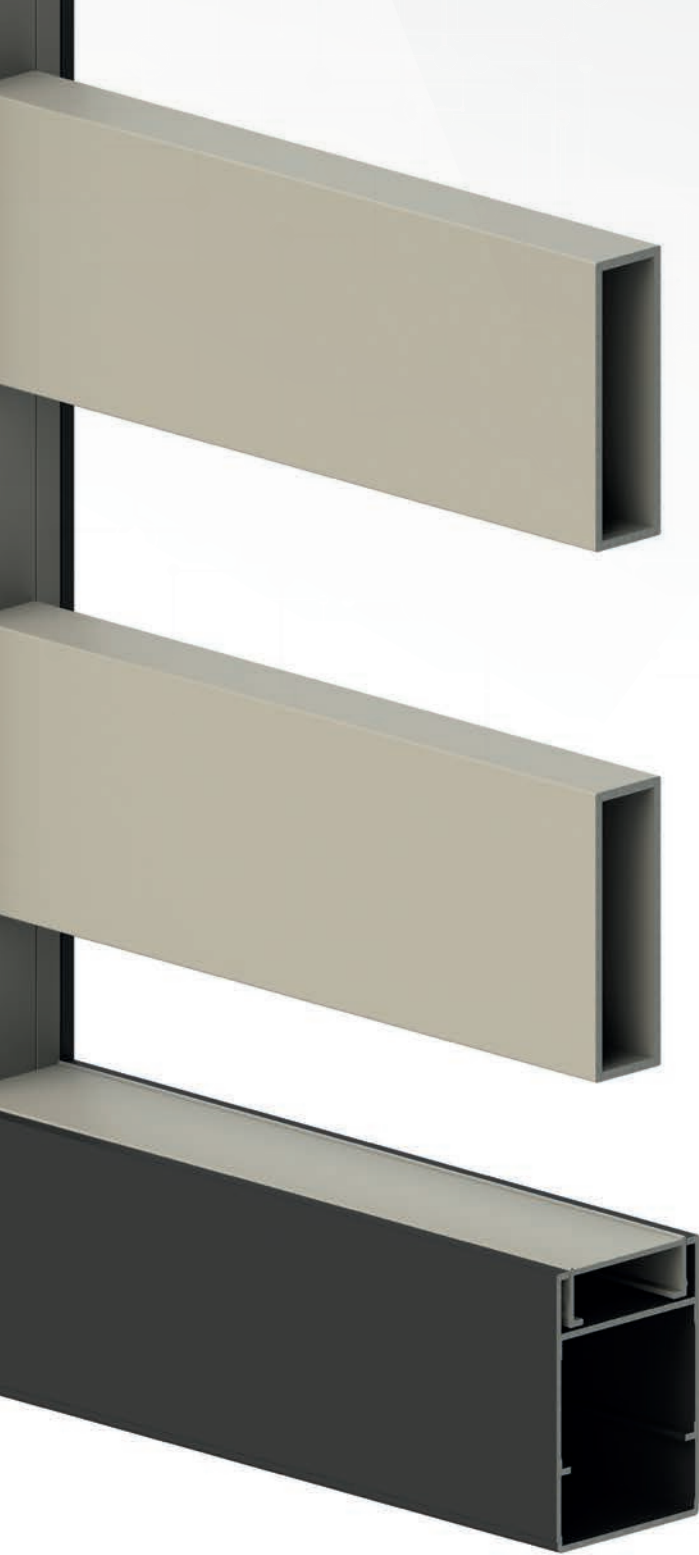

RECINZIONI IN ALLUMINIO - ESTETICA

Segmenti, cancelli e cancelletti realizzati con profili in alluminio, sono elementi di recinzione resistenti e funzionali. Il sistema di giunzione dei profili è realizzato con il metodo di giunzione a torsione - in questo modo abbiamo eliminato la necessità di saldare l'alluminio - assenza di saldatura visibile. Questo tipo di giunzione permette inoltre di realizzare recinzioni bicolore o multicolore o con l'inserimento di un accento cromatico in qualsiasi punto.

Queste caratteristiche rendono la recinzione in alluminio molto bella.

L'uso dei profili in alluminio permette anche di creare liberamente l'aspetto degli elementi della recinzione. Le nostre possibilità di produzione sono molto ampie perciò offriamo ai nostri Clienti diverse varianti di realizzazione:

- I profili di varie larghezze (da 20 a 120 mm) permettono di realizzare segmenti a rete con qualsiasi tipo di traforo, è possibile unire i profili di diversa larghezza ed abbinare diverse larghezze di traforo;
- Variante unita - pannello, rete o lamelle frangisole sono montati nello stesso segmento, in qualsiasi proporzione.

PIASTRA DI MONTAGGIO

Per rendere il montaggio dei nostri cancelli scorrevoli più facile possibile, insieme al cancello scorrevole forniamo anche la piastra di montaggio, su cui sono già montati i pali e il carrello di scorrimento e su cui è già predisposto il punto di montaggio del motore. Questa soluzione riduce il tempo di montaggio e garantisce precisione.

DIMENSIONI MASSIME

Ai sensi dei requisiti legali e limitazioni tecnologiche e di trasporto, fabbrichiamo recinzioni delle seguenti dimensioni:

1. **Cancelli scorrevoli** - luce di passaggio massima:

- Cancelli in acciaio - 5200 x 2000* mm,
- Cancelli in alluminio - 5000 x 2000* mm

2. **Cancelli a due battenti** - luce di passaggio massima:

- Cancelli in acciaio - 6000x2000* mm,
- Cancelli in alluminio - 4000 x 2000* mm
- Cancellotti – la larghezza minima del cancelletto è di 900 mm, altezza fino a 2000 mm
- Segmenti – La dimensione massima è di 2500 x 2000 mm

* Alcuni modelli di recinzioni richiedono dei rinforzi speciali per misure più grandi. Possibilità di realizzare recinzioni di dimensioni superiori a quelle massime, previ accordi individuali.

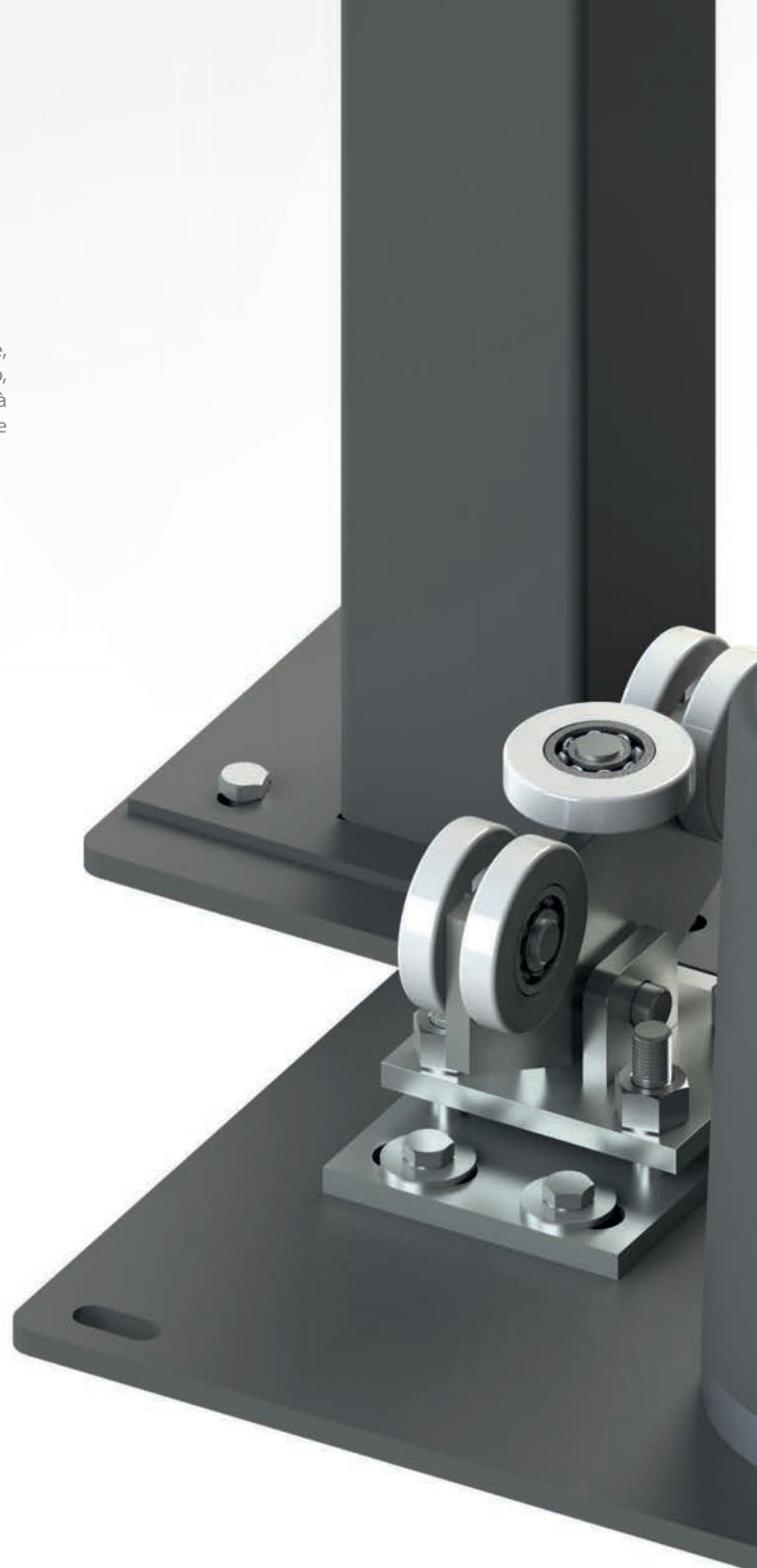

SAFEHOME

Standard

Semplicità, minimalismo, forma classica.
Sia i pannelli che i cancelli e portoni sono composti dai elementi verticali.





Acciaio

EK.20.101

Standard

Portone a due battenti | Portone scorrevole

Recinzione: Cancelli, portone a due battenti o scorrevole, pannello

Dimensione dei pali: 80x80; 100x100 (Cancelli + Portone)

Profili della cornice: 40x40

Profili supplementari: 40x20



Acciaio

EK.20.102

Standard

Portone a due battenti | Portone scorrevole

system **Accessorie:** Caricello, portone a due battenti o scorrevole a pannello, segment

Dimensione del pannello: 80x80, 100x100 (Caricello + Pannello)

profile ram **Profilo della cornice:** 80x40 (aluminium)

Profilo supplementare: 80x20

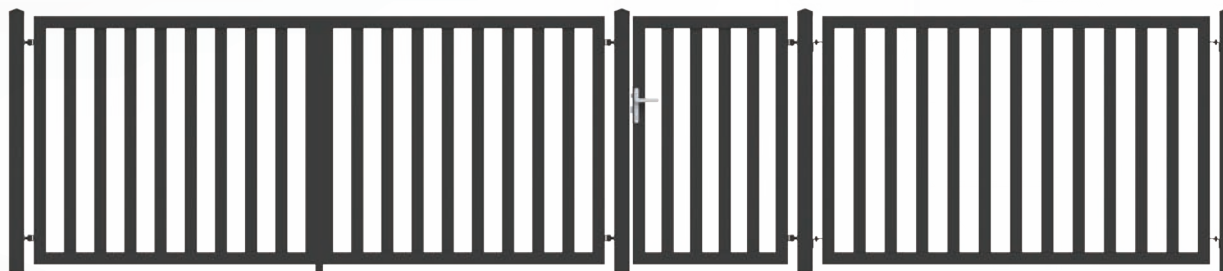

Acciaio

EK.20.103

Standard

Portone a due battenti | Portone scorrevole

Recinzione: Cancelli, portone a due battenti o scorrevole, pannello

Dimensione dei pali: 80x80; 100x100 (Cancelli + Portone)

Profili della cornice: 40x40

Profili supplementari: 20x20



Acciaio

EK.20.104

Standard

Portone a due battenti | Portone scorrevole

Recinzione: Cancelli, portone a due battenti o scorrevole, pannello

Dimensione dei pali: 80x80; 100x100 (Cancelli + Portone)

Profili della cornice: 40x40

Profili supplementari: 80x20



SAFEHOME

Elegance

Soluzione innovativa per edilizia moderna.
La recinzione e' composta dagli elementi orizzontali.





Acciaio

EK.20.105

Bestseller

Elegance

Portone a due battenti | Portone scorrevole

Recinzione: Cancelli, portone a due battenti o scorrevole, pannello

Dimensione dei pali: 80x80; 100x100 (Cancelli + Portone)

Profili della cornice: 80x40

Profili supplementari: 80x20

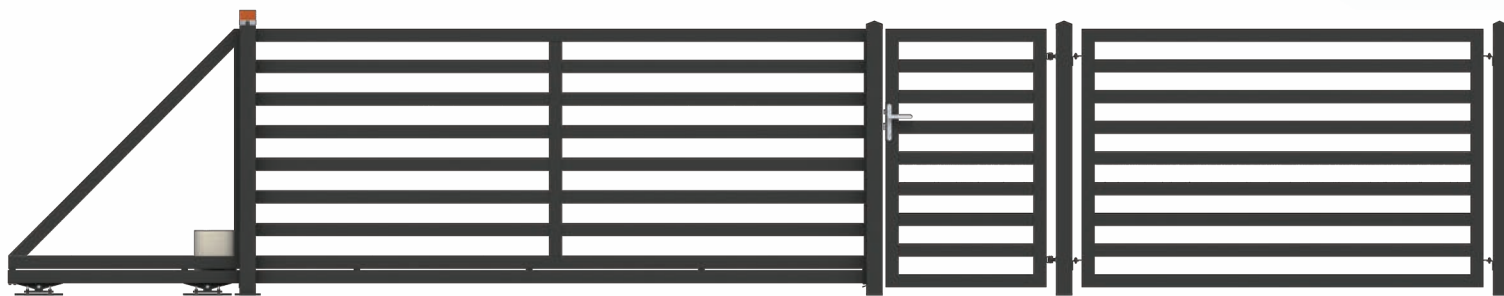

Acciaio

EK.20.106

Bestseller

Elegance

Portone a due battenti | Portone scorrevole

Recinzione: Cancelli, portone a due battenti o scorrevole, pannello

Dimensione dei pali: 80x80; 100x100 (Cancelli + Portone)

Profili della cornice: 80x40

Profili supplementari: 80x20; 50x20; 30x20



SAFEHOME

Prestige

Una combinazione sofisticata di diverse forme in un elemento.
La recinzione che non offre solo la sicurezza ma diventa anche
un elemento decorativo della casa.





Acciaio

EK.20.109

Prestige

Portone a due battenti | Portone scorrevole

Recinzione: Cancelli, portone a due battenti o scorrevole, pannello

Dimensione dei pali: 80x80; 100x100 (Cancelli + Portone)

Profili della cornice: 60x40

Profili supplementari: 100x20; 60x30

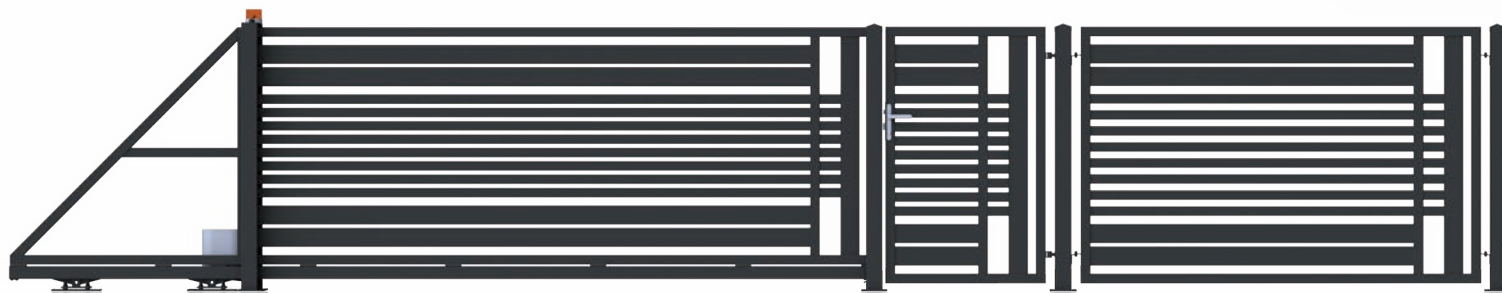
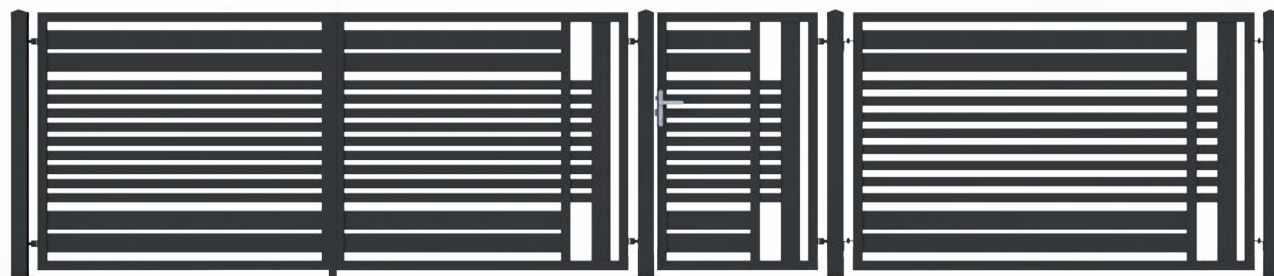

Acciaio

EK.20.110

Prestige

Portone a due battenti | Portone scorrevole

Recinzione: Cancelli, portone a due battenti o scorrevole, pannello

Dimensione dei pali: 80x80; 100x100 (Cancelli + Portone)

Profili della cornice: 60x40, 58x44 (Alluminio)

Profili supplementari: 80x20; 30x20

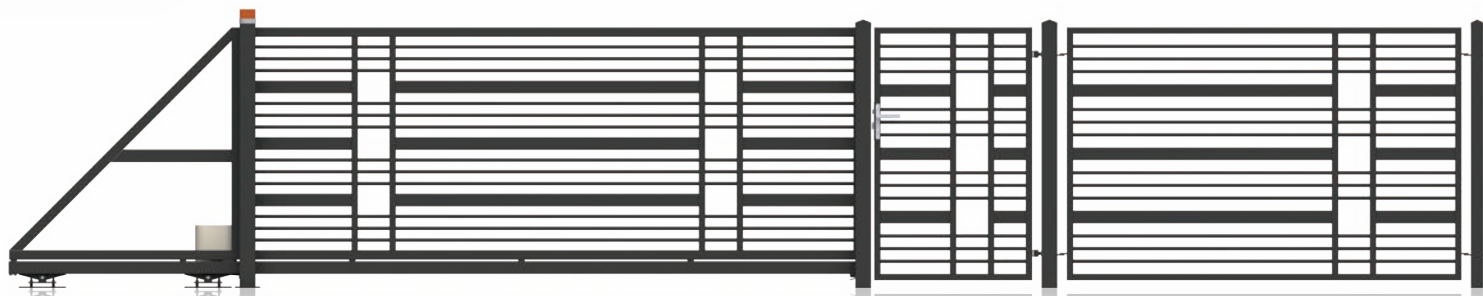

SAFEHOME

SEGMENTI IN ALLUMINIO

Modelli della serie Standard, Elegance e Prestige nella versione
in alluminio piu' leggera.





Alluminio

EK.20.101

Standard

Portone a due battenti | Portone scorrevole

Recinzione: Cancelli, portone a due battenti o scorrevole, pannello

Dimensione dei pali: 80x80; 100x100 (Cancelli + Portone)

Profili della cornice: 58x44 (Alluminio)

Profili supplementari: 40x20

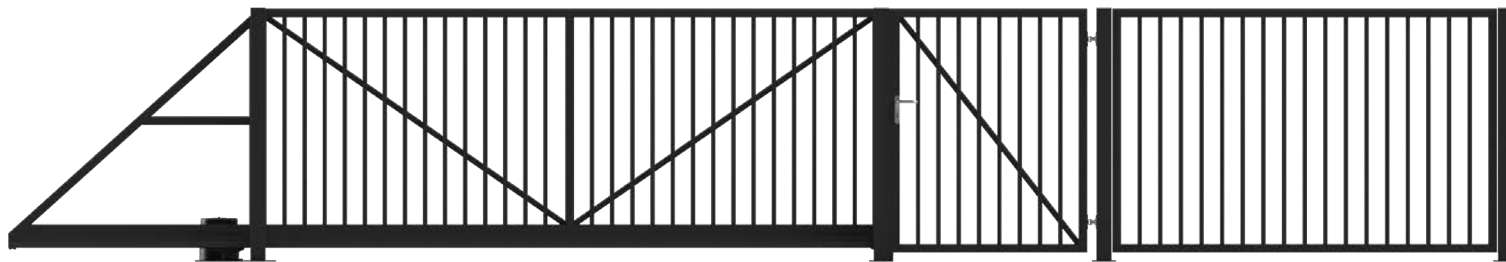
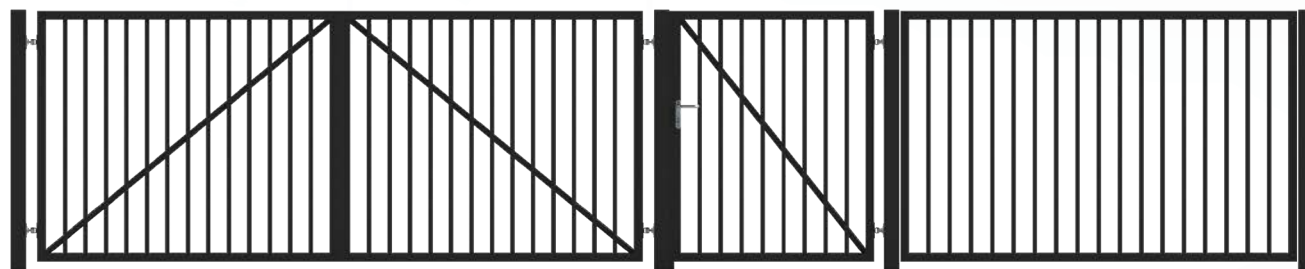

Alluminio

EK.20.102

Standard

Portone a due battenti | Portone scorrevole

Recinzione: Cancelli, portone a due battenti o scorrevole, pannello

Dimensione dei pali: 80x80; 100x100 (Cancelli + Portone)

Profili della cornice: 58x44 (Alluminio)

Profili supplementari: 80x20

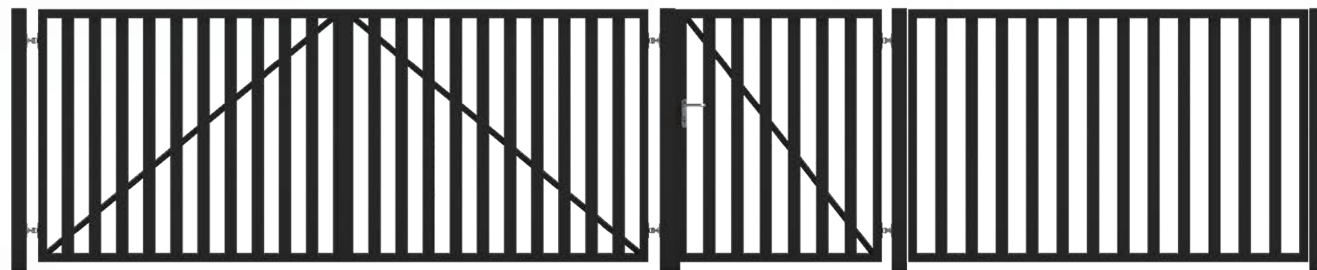

Alluminio

EK.20.105

Bestseller

Elegance

Portone a due battenti | Portone scorrevole

Recinzione: Cancelli, portone a due battenti o scorrevole, pannello

Dimensione dei pali: 80x80; 100x100 (Cancelli + Portone)

Profili della cornice: 58x44 (Alluminio)

Profili supplementari: 80x20

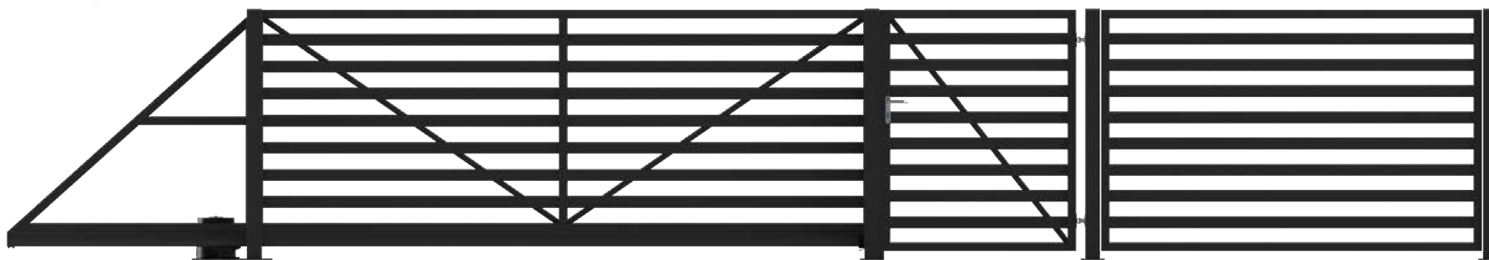
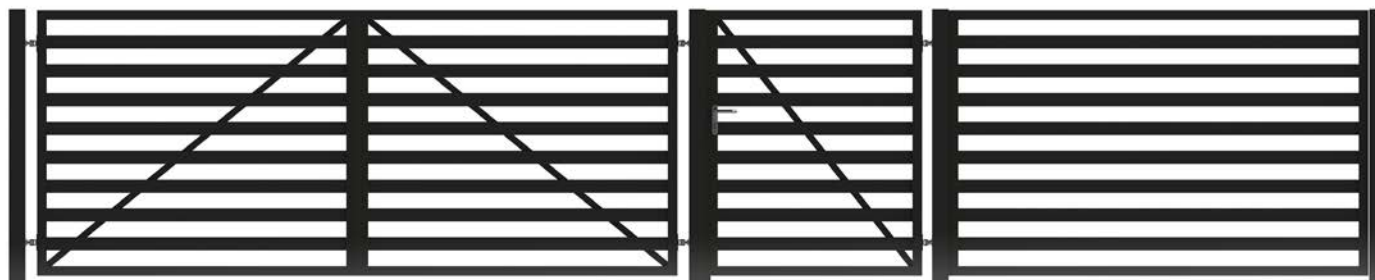

Alluminio

EK.20.106

Bestseller

Elegance

Portone a due battenti | Portone scorrevole

Recinzione: Cancelli, portone a due battenti o scorrevole, pannello

Dimensione dei pali: 80x80; 100x100 (Cancelli + Portone)

Profili della cornice: 58x44 (Alluminio)

Profili supplementari: 80x20; 50x20; 20x20

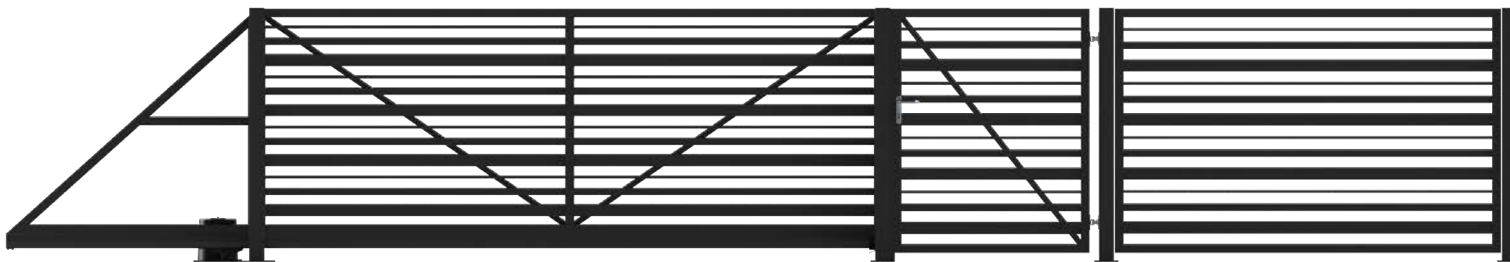
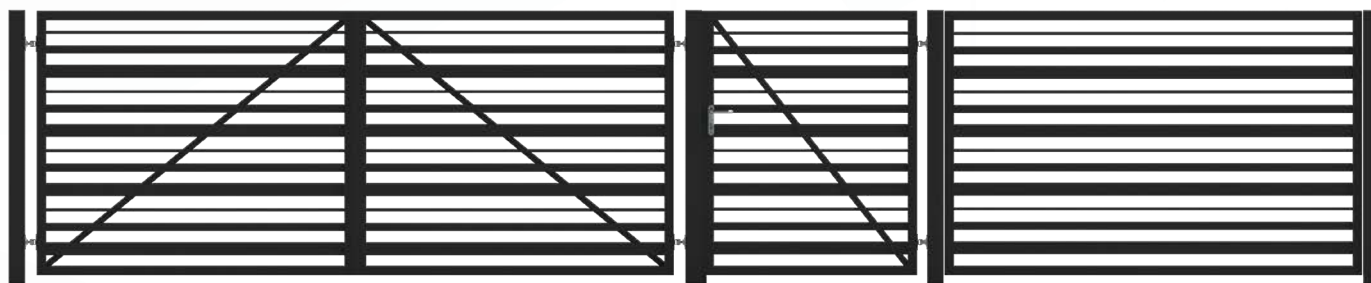

Alluminio

EK.20.108

Elegance

Portone a due battenti | Portone scorrevole

Recinzione: Cancelli, portone a due battenti o scorrevole, pannello

Dimensione dei pali: 80x80; 100x100 (Cancelli + Portone)

Profili della cornice: 58x44

Profili supplementari: Pannello in alluminio con giunzione tenone e mortasa da 100 mm

Possibilità di applicazione di pannello orizzontale o verticale.



Alluminio

EK.20.109

Prestige

Portone a due battenti | Portone scorrevole

Recinzione: Cancelli, portone a due battenti o scorrevole, pannello

Dimensione dei pali: 80x80; 100x100 (Cancelli + Portone)

Profili della cornice: 58x44 (Alluminio)

Profili supplementari: 120x20; 60x20

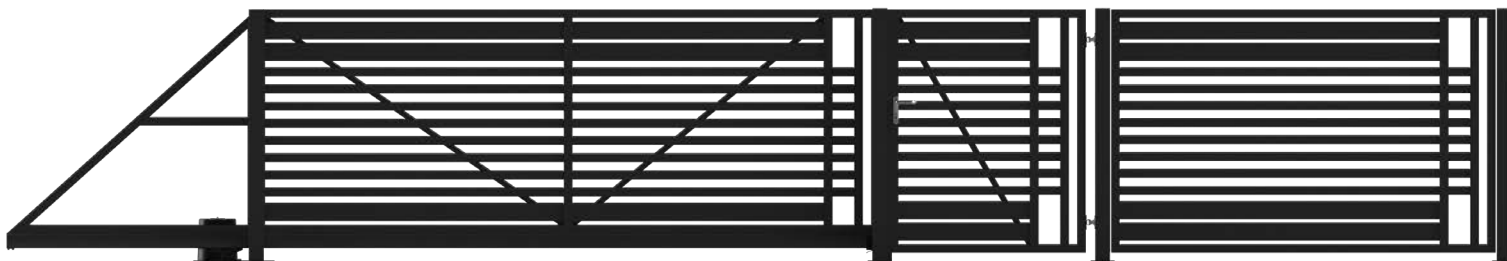
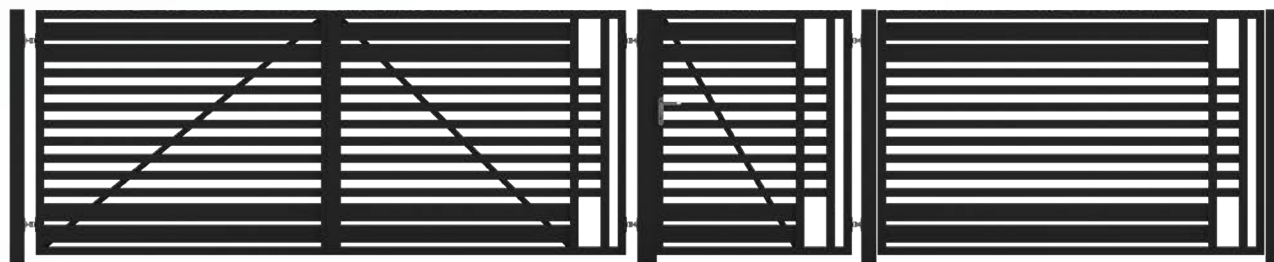

Alluminio

EK.20.110

Prestige

Portone a due battenti | Portone scorrevole

Recinzione: Cancelli, portone a due battenti o scorrevole, pannello

Dimensione dei pali: 80x80; 100x100 (Cancelli + Portone)

Profili della cornice: 58x44 (Alluminio)

Profili supplementari: 80x20; 40x20

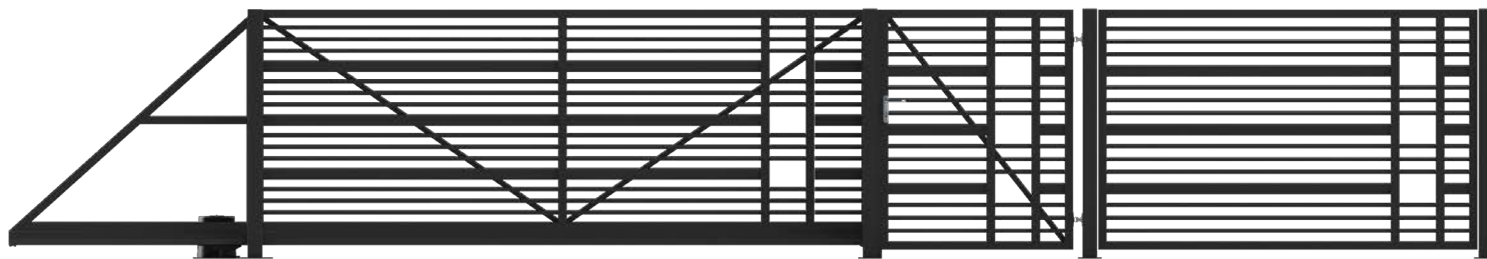
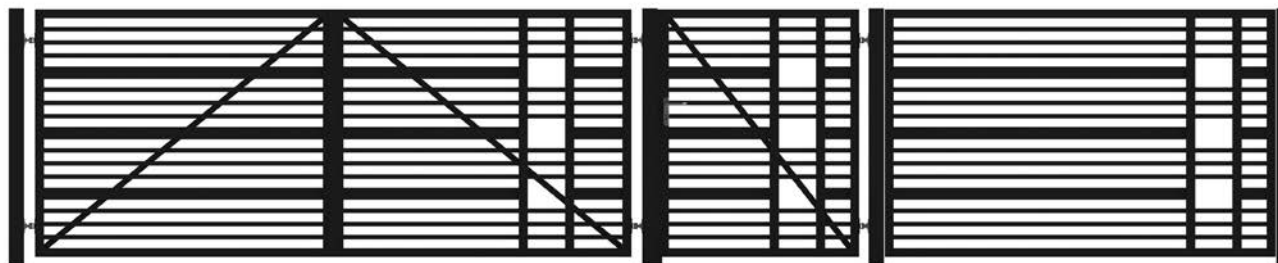

Alluminio

EK.20.111

Prestige

Portone a due battenti | Portone scorrevole

Recinzione: Cancelli, portone a due battenti o scorrevole, pannello

Dimensione dei pali: 80x80; 100x100 (Cancelli + Portone)

Profili della cornice: 58x44

Profili supplementari: Pannello in alluminio con giunzione tenone e mortasa da 100 mm

Adempimento: 80x20

Possibilità di applicazione di pannello orizzontale o verticale.

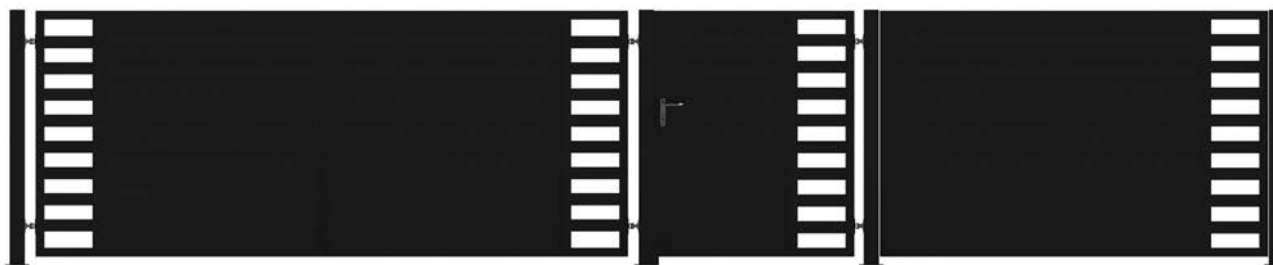

SAFEHOME

PROGETTO INDIVIDUALE

Portoni e cancelli della nostra recinzione possono essere dotati degli accessori che orono maggiore funzionalità e facilitano il loro uso nella vita quotidiana.





NUMERO DELLA CASA

Resistente agli agenti atmosferici il numero della casa puo' essere montato su ogni elemento della recinzione- su palo, cancello o portone. Abbiamo in offerta anche delle insegne con inciso numero della casa e il nome della strada.

96



CASSETTE PORTALETTERE

Le cassette portalettere fatte con i materiali d'alta qualità. Possono essere montate sui pali o sul cancello della recinzione.

+ Passante con sportello all'esterno.



MANIGLIE E MANIGLIONI

I cancelli, a secondo della richiesta possono essere dotati di maniglia o maniglione. Nella nostra offerta abbiamo dei manici che sicuramente saranno integrati con l'aspetto di tutta recinzione.

Possibilità di montaggio dei maniglioni dell'azienda WALA.



VIDEOCITOFONO

SOMFY V100

Videocitofono compatto con display a colori da 4", permette il comando dell'automazione del cancello e della serratura elettrica del cancelletto. Inoltre, grazie al telecomando a cinque canali incorporato nel display, puoi gestire i dispositivi Somfy con tecnologia RTS.



SOMFY V300

Il videocitofono V300 è adatto alle case unifamiliari e bifamiliari. È dotato di monitor interno da 7" che permette di gestire portone, serratura elettrica e dispositivi Somfy con tecnologia RTS in modo facile, senza uscire di casa. Il dispositivo ha molte funzioni supplementari che assicurano il controllo degli accessi e il comfort d'utilizzo del sistema.



SOMFY V500

V500 è un videocitofono di nuova generazione con display touchscreen, trasmettitore RTS a 5 canali e funzione di registrazione immagini. È dotato di videocamera grandangolare e dispositivo per la visione notturna LED a infrarossi. Con un click sullo schermo interno del display V500, puoi gestire molti dispositivi Somfy con tecnologia RTS.



AUTOMAZIONI- **Somfy**

Cancelli scorrevoli

Elixo Smart io - Il più efficiente per installazioni standard.

- *Peso massimo/lunghezza dell'anta - 200 kg / 4 m,*
- *Scorrimento del cancello della larghezza di 3m in 15 secondi;*
- *Senza limitatori fine;*
- *Software facile.*



Elixo 500 3S RTS - dotazione standard del cancello scorrevole) - automazione efficace, resistente e silenziosa per cancelli scorrevoli. Il kit è composto da: motore, 2 telecomandi Keygo RTS, batteria di emergenza, lampeggiante, 2 fotocellule.

Dati tecnici:

- *Peso massimo/lunghezza dell'anta - 500 kg/8 m;*
- *No a 30 cicli al giorno per cancelli del peso di 500 kg;*
- *Scorrimento del cancello della larghezza di 3m in 15 secondi;*
- *Facile sblocco e apertura del cancello dall'esterno con una chiavetta;*
- *Possibilità di collegamento di un pannello solare.*



Possibilità di ordinare l'automazione nella versione io compatibile con tutti i prodotti Somfy che sfruttano questa tecnologia. Il collegamento al sistema TaHoma® permette il comando a distanza e il controllo della posizione in cui si trova il cancello.

Cancelli a due battenti

Ixengo L 3S RTS - (dotazione standard del cancello a due battenti) - automazione potente, efficace e sicura per cancelli di maggiori dimensioni. Il kit è composto da motore con centralina, 2 telecomandi Keygo RTS e dagli elementi di fissaggio al palo. Dati tecnici:

- *Peso massimo/lunghezza dell'anta - 400 kg/4 m;*
- *Durata di apertura da 10 a 34 secondi, a seconda dell'installazione;*
- *Centralina 3S: installazione rapida, possibilità di impostare i parametri di esercizio, gestione intuitiva;*
- *Possibilità di collegamento di un pannello solare;*
- *Il meccanismo antivento assicura l'alta resistenza alle forti spinte del vento e di altre forze;*
- *Sblocco facile e sicuro con una chiavetta personale.*

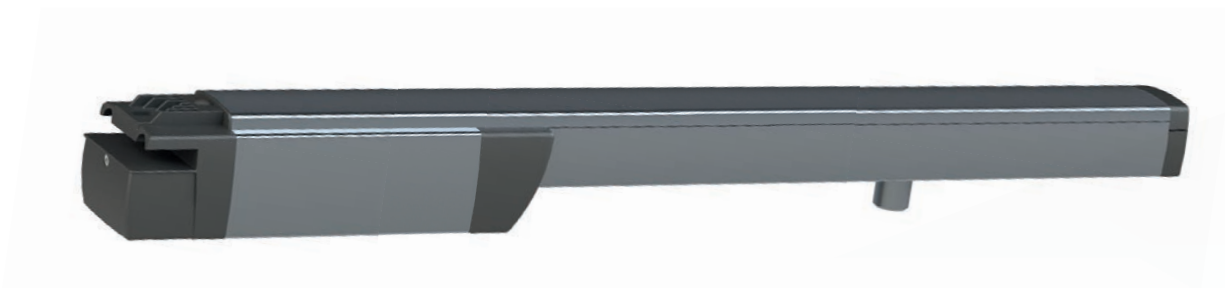

Possibilità di ordinare l'automazione nella versione io compatibile con tutti i prodotti Somfy che sfruttano questa tecnologia. Il collegamento al sistema TaHoma® permette il comando a distanza e il controllo della posizione in cui si trova il cancello.

NOVITÀ DELLA NOSTRA OFFERTA

PILASTRO MULTIFUNZIONALE

Il pilastro multifunzionale si abbina perfettamente alla recinzione.

Possiamo dotarlo di videocitofono, tastiera a codice o buca delle lettere con comoda apertura dalla parte interna. Possiamo incidere anche il nome della via e il numero di casa.



MOTORIZZAZIONE

Il portone puo' essere dotato di motore, grazie al quale potra' essere comandato con il telecomando. Dopo aver montato degli accessori supplementari puo' diventare a far parte di „casa intelligente”



FOTOCELLULE

La sicurezza nell'uso di nostri portoni garantiscono le fotocellule. Grazie a queste il portone si ferma subito dopo aver scoperto un ostacolo per strada. Il montaggio delle fotocellule elimina il rischio del passaggio di una macchina.



LAMPEGGIANTE

Affidabili e facili nel montaggio lampeggianti informano di apertura e chiusura del cancello. Uno dei vantaggi dei lampeggianti e il loro rivestimento ermetico. Per questo tutti gli elementi conte uti nella copertura sono resistenti agli agenti atmosferici.



Recinzione montata su pilastri in acciaio con base fissata al suolo.



Recinzione montata su pilastri in muratura con segmenti alloggiati nelle fondamenta.



Recinzione montata completamente sui pilastri in muratura.



COME PIANIFICARE LA COSTRUZIONE DI UNA RECINZIONE?

La recinzione dovrebbe svolgere la sua funzione in migliore dei modi. E' molto importante il suo aspetto ma anche la sua funzionalita'. L'esperienza ci suggerisce che solo un approccio individuale ad ogni progetto da' la garanzia di unire questi due aspetti. Si deve pensare anche al piu' piccolo elemento della recinzione. Quindi bisogna prendere in considerazione la presenza di bidoni dell'immondizia, le scatole di connessione elettrica, i pali e gli alberi presenti sul terreno.

POSSIBILI VARIANTI DI PORTONIS

Il portone a battente e' una delle due soluzioni consigliabili. Per aprirlo c'e' bisogno di uno spazio determinato, pero' e' piu' facile montarlo perche' non esige dei molti requisiti per essere montato. E' adatto a tutti i tipi di terreno grazie alla sua possibilita' di montarlo ad un'altezza qualsiasi. E' una soluzione consigliabile per gli accessi molto stretti.



Il portone scorrevole si apre lungo la recinzione e per questo non esige di un ulteriore spazio nell'accesso. Il Suo vantaggio piu' grande e' quello di ottenere un passaggio pieno in entrata. Grazie alle fotocellule, montate in standard in questo tipo di portoni, il portone non si potra' chiudere improvvisamente e va eliminato il rischio di danneggiare la macchina. Il suo limite di montaggio e' la lunghezza della recinzione che deve essere abbastanza lunga per poter nascondere il portone.

CONSIDERAZIONE DEGLI OGGETTI GIA' ESISTENTI

Se sul terreno dell'abitazione dove andra' montata la recinzione ci sono degli ostacoli bisogna prenderli in considerazione gia' nella progettazione della recinzione. L'elemento piu' importante sono le scatole di connessione elettrica alle quali deve rimanere il libero accesso. Per questo e' possibile cambiare la forma dei vari elementi di pannelli.

Progettando la recinzione bisogna prendere in considerazione anche il posto per i bidoni dell'immondizia. La soluzione piu' facile ed estetica e di fare una cavita' per il bidone. E' possibile anche coprirlo per non far attirare attenzione su di esso. Per la funzionalita' e' consigliabile di collocarlo vicino al portone.

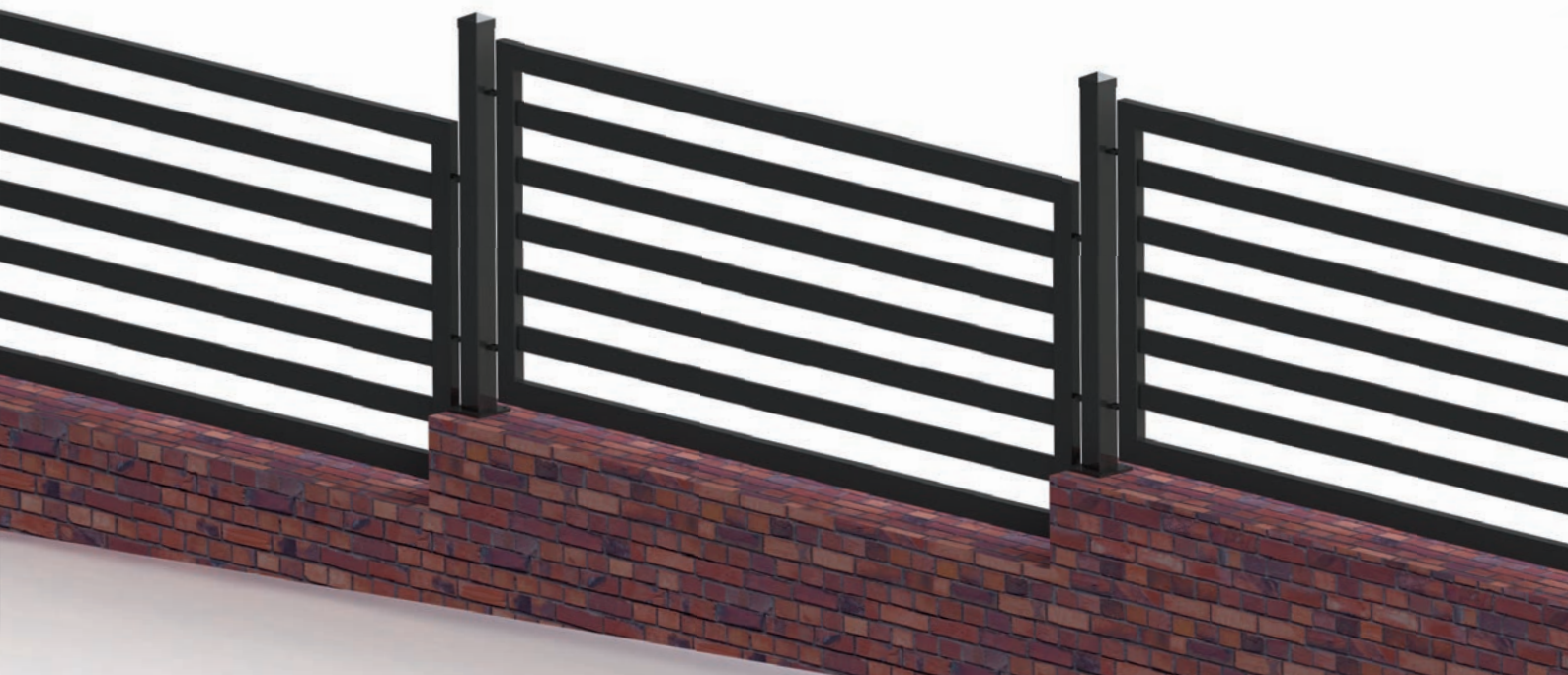



Concediamo 5 anni di garanzia. Le recinzioni possono essere verniciate con qualsiasi colore RAL (opaco, semi opaco, lucido, struttura).
Le recinzioni sono dotate di distanziali che facilitano il montaggio.

La pubblicazione non costituisce un'offerta commerciale. Non può essere la base per la presentazione di reclami.
Le fotografie hanno carattere illustrativo e non sono foto di prodotti reali.

Cavalieri
SOLUTIONS
WINDOWS & DOORS



CAVALIERI SOLUTIONS
VIA CHIESA 263 FERRARA 44124
P.IVA 02084140389
+393515600541
INFO@CAVALIERISOLUTIONS.IT